

# alféa extensa (+) alféa excellia

## Wärmepumpe Luft-/Wasser- Splitausführung 1 service

Modellen :

alféa extensa (+) 5, alféa extensa (+) 6, alféa extensa (+) 8,  
alféa extensa (+) 10, alféa extensa (+) 13, alféa extensa (+) 16

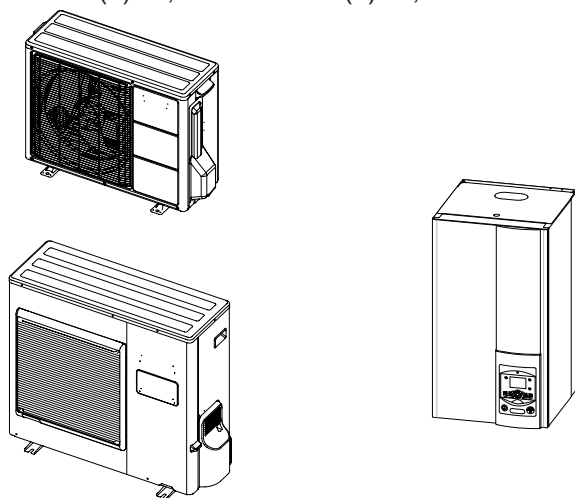

Modellen :

alféa excellia 11 Einphasig, alféa excellia 14 Einphasig  
alféa excellia 11 Drehstrom, alféa excellia 14 Drehstrom,  
alféa excellia 16 Drehstrom

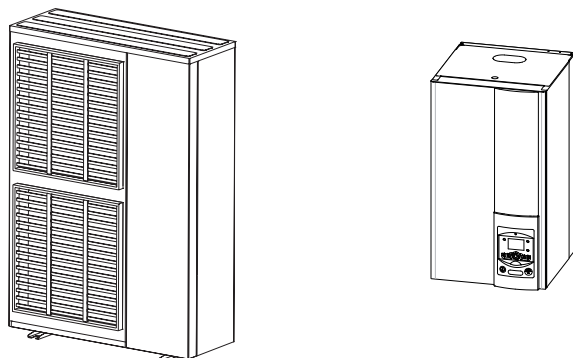

Document n° 1456-12 ~ 22/07/2015

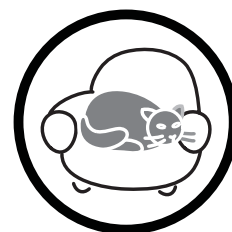

### Gebrauchsanleitung für den Fachmann und den Benutzer

vom Benutzer für spätere  
einsichtnahme zu verwahren

[atlantic-comfort.com](http://atlantic-comfort.com)

Änderungen der technischen Daten ohne  
Vorankündigung und behalten wir uns vor.  
Vertraglich nicht bindendes Dokument.

## *Inhaltsverzeichnis*

### **Sicherheitsanweisungen . . . . . 3**

### **Übersicht über die Anlage . . . . . 4**

Vorsichtsmaßnahmen und Warnungen zu Ihrer Anlage 4	Fußbodenheizung . . . . . 4
Außeneinheit . . . . . 4	Ventilatorkonvektoren / Dynamischer Heizkörper mit integrierter Regulierung. . . . . 4
Das hydraulische Modul . . . . . 4	Das Warmwasser (TWW). . . . . 4
Die Regelung . . . . . 4	Ende der Lebensdauer des Gerätes . . . . . 4
Heizkörper . . . . . 4	

### **Steuern der Anlage. . . . . 6**

Benutzer-Platine, Raumtemperaturregler (option) und Raumtemperaturfühler (option) . . . . . 6	Anzeigen von Informationen. . . . . 16
Beschreibung der Anzeige. . . . . 8	Besonderheiten . . . . . 16
Erstinbetriebnahme . . . . . 9	Funktionsweise für den Warmwasserbetrieb . . . . 17
Schnellinbetriebnahme . . . . . 9	Auswahl des Kühlbetriebs. . . . . 17
Einstellen der Uhrzeit . . . . . 10	Steuerleitung (Bausatz Erweiterung Regelung AVS 55) . . . . . 17
Struktur des Steuermenüs "Endbenutzer". . . . . 11	Telefonisches Modem (Bausatz Erweiterung Regelung AVS 55). . . . . 17
Parametrieren der Regelung . . . . . 12	Konfiguration der Raumtemperaturregler (option). . 17
Allgemeines. . . . . 12	
Einstellen der Parameter . . . . . 12	
Liste der "Endbenutzer"-Einstellungen . . . . 12	

### **Instandhaltung . . . . . 18**

Regelmäßige Kontrollen. . . . . 18
Prüfen der Außeneinheit. . . . . 18

### **ErP Leistungsdaten . . . . . 20**

ErP Definition . . . . . 20	ErP Spezifikationen Excellia . . . . . 26
ErP Spezifikationen Extensa (+). . . . . 20	Merkblatt Paket . . . . . 28
Merkblatt Paket . . . . . 24	

# 1 Sicherheitsanweisungen

---

Halten Sie die folgenden Anweisungen bitte ein, um jede Verletzungsgefahr und einen unsachgemäßen Gebrauch des Geräts zu vermeiden.

## • Inbetriebnahme

- ☞ Das Gerät erst unter Spannung setzen, wenn das Füllen abgeschlossen ist.
- ☞ Nicht versuchen, dieses Gerät selbst zu installieren. Diese Wärmepumpe kann nur von qualifiziertem Personal installiert werden.
- ☞ Die Anlage muss immer geerdet und mit einem Schutzschalter ausgestattet werden.
- ☞ Die Stromversorgung nicht ändern.
- ☞ Die Geräte sind nicht ex-geschützt und dürfen daher nicht in explosionsgefährdeter Umgebung installiert werden.

## • Einsatz

- ☞ Kinder keine Fremdkörper in das Schutzgitter der Schraube stecken lassen; keine Kinder auf das Dach der Außeneinheit klettern lassen. Die Rippen des Wärmeaustauschers sind extrem fein und können Schnittverletzungen verursachen.
- ☞ Die Luftzirkulation durch den Verdampfer und am Ventilatorausgang darf durch nichts behindert werden.
- ☞ Die Außeneinheit darf nur im Freien installiert werden. Wenn ein Unterstand erforderlich ist, muss er große Öffnungen auf allen 4 Seiten besitzen und die Installationsfreiräume gestatten (Mit Ihrem Installateur abklären).
- ☞ Nicht auf das Dach der Außeneinheit klettern.
- ☞ Der Raum, in dem das Gerät in Betrieb ist, muss gut belüftet werden, um jeden Sauerstoffmangel bei einem Kältemittelgas zu vermeiden.
- ☞ Da Ihr Raum den Sicherheitsnormen entsprechen muss, dürfen Sie keine Änderungen vornehmen, die nicht vom Installateur genehmigt wurden (Belüftung, Rauchableitung, Öffnung usw.).
- ☞ Unter der Raumtemperaturfühler keine Hitzequelle anordnen.

## • Instandhaltung

- ☞ Nicht versuchen, dieses Gerät selbst zu reparieren.
- ☞ Dieses Gerät enthält keine Teile, die der Benutzer selbst reparieren kann. Demontieren Sie die Verkleidungen und Abdeckungen nicht, im Gerät liegen gefährliche Spannungen an.
- ☞ Das bloße Ausschalten des Stroms reicht nicht, um Sie vor Elektroschock zu schützen (Kondensatoren).
- ☞ Öffnen Sie die Außeneinheit oder das hydraulische Modul während des Betriebs nicht.
- ☞ Schalten Sie bei anormalen Geräuschen, Gerüchen oder Rauch aus dem Gerät die Stromversorgung ab und wenden Sie sich an Ihren Installateur.
- ☞ Vor einer eventuellen Reinigung den Strom des Geräts abschalten.
- ☞ Verwenden Sie keine scharfen Reinigungs- oder Lösemittel zum Reinigen der Verkleidungen und Abdeckungen.
- ☞ Verwenden Sie keinen Hochdruckreiniger zum Reinigen der Außeneinheit. Der Luftwärmeaustauscher könnte dabei beschädigt werden, Wasser kann in die elektrischen Schaltkreise eindringen.

## 2 Übersicht über die Anlage

### 2.1 Vorsichtsmaßnahmen und Warnungen zu Ihrer Anlage

#### 2.1.1 Außeneinheit

Die Außeneinheit enthält die Steuerung, die das Aufnehmen der Energie aus der Umgebungsluft erlauben.

Diese Einheit wurde von Ihrem Installateur an einer Stelle angeordnet, die ihrem Betrieb förderlich ist.

Die Luftzirkulation durch den Verdampfer und am Ventilatorausgang darf durch nichts behindert werden.

Das in der Luft enthaltene Wasser kann kondensieren und aus Ausseneinheit fließen.

Bei Kälte friert dieses Wasser, wenn es den Wärmeaustauscher berührt, und muss regelmäßig durch Entfrostszyklen eliminiert werden. Dieser Entfrostszyklus wird von der Regelung automatisch verwaltet und kann zu einer ganz und gar normalen Abgabe von Dampf führen.

#### 2.1.2 Das hydraulische Modul

Das hydraulische Modul enthält die ganze Regelung des Geräts, die den WärmeKomfort und die Warmwasserproduktion verwaltet.

Das Hydraulikmodul ist mit einem elektrischen Ergänzung ausgestattet, die ist aktivieren, um ein zusätzliches Heizen während der kältesten Perioden sicherzustellen.

#### 2.1.3 Die Regelung

Ihre Installation hat Ihre Anlage sorgfältig eingestellt. Ändern Sie die Einstellparameter nicht ohne seine Zustimmung. Im Zweifelsfall sollten Sie sich an ihn wenden.

Die Regulierung Ihres Heizsystems erfolgt in Abhängigkeit der Aussentemperatur (Heizungskurve).

Die Montage eines Raumtemperaturfühlers (optional) verbessert die Feinfühligkeit der Regulierung (die Raumtemperatur wird in die Regulierung integriert).

#### 2.1.4 Heizkörper

Um das Funktionieren der Verordnung zu gewährleisten, ist es notwendig, dass ein Teil der in der Anlage-Umgebung installiert ist, hat keine Thermostatventil. Wenn ja, müssen sie geöffnet werden.

#### 2.1.5 Fußbodenheizung

Eine neue Fußbodenheizung darf nur allmählich in Betrieb genommen werden, um Rissbildungsprobleme zu vermeiden. Prüfen Sie mit Ihrem Installateur, ob diese allmähliche Inbetriebnahme erfolgt ist, bevor Sie die Fußbodenheizung nach Belieben verwenden.

Die große Beständigkeit der Regelung der Fußbodenheizung vermeidet plötzliche Temperaturabweichungen. Diese Beständigkeit bedingt jedoch eine Reaktionszeit von mehreren Stunden (ca. 6 Stunden).

Jede Einstellung muss langsam erfolgen, so dass die Anlage Zeit hat zu reagieren. Plötzliche oder übertriebene Einstellungen führen immer zu starken Temperaturschwankungen im Laufe des Tages.

Sie sollten daher eine Fußbodenheizung auch nicht zurückschalten oder ganz ausschalten, wenn Sie nur kurz abwesend sind. Das Aufwärmen dauert nämlich relativ lang (etwa 6 Stunden).

#### 2.1.6 Ventilatorkonvektoren / Dynamischer Heizkörper mit integrierter Regulierung

Den Raumtemperaturfühler nicht in der entsprechenden Zone einsetzen.

#### 2.1.7 Das Warmwasser (TWW)

Wenn die Warmwasserproduktion aktiviert wird, passt sich die Wärmepumpe zuerst und vorrangig an diese Anfrage an.

Während der Warmwasserproduktion erfolgt keine Heizungsproduktion.

Die Warmwasserproduktion (WWP) wird von der Wärmepumpe ausgeführt und bei Bedarf elektrisch oder durch den Heizkessel ergänzt.

Zum Garantieren eines Warmwassersollwerts von über 45 °C, muss man die elektrischen Heizwiderstände oder die Ergänzung durch den Heizkessel in Betrieb lassen (option Einbindung zusätzlicher Heizkessel).

Die Elektrische Zusatzheizstab erlaubt eine gute Abwicklung der Legionella-Schutzzyklen.

### 2.2 Ende der Lebensdauer des Gerätes

Die Entsorgung und wiederverwertung des Gerätes muss durch eine spezialisierte Firma erfolgen. Die Geräte dürfen keinesfalls in den Hausmüll, Sperrmüll oder auf den Müllplatz gegeben werden.

Am Ende der Lebensdauer des Gerätes Ihren Installateur oder lokalen Verkäufer ansprechen, um das Gerät abzubauen und zu entsorgen

Die Wärmepumpe wurde vom Installateur konfiguriert. Sie besteht aus den folgenden Hauptelementen:

- Die Außeneinheit, die sich, wie ihr Name andeutet, im Freien befindet, nimmt aus der Luft Kalorien auf.
- Das hydraulische Modul, das sich in Ihrem Heizraum, Vorratskeller, einer Garage oder sogar in der Küche befindet, überträgt diese Kalorien auf den Heizkreislauf und das Warmwasser.
- Der Außenfühler erfasst die Außentemperatur.

Zubehör:

- Raumtemperaturfühler.
- Raumtemperaturregler.

Wärmepumpen sind Systeme, die an eine beliebige Niedertemperaturverteilungsart angeschlossen werden können: die von der Wärmepumpe aufgenommene Wärme kann daher auf unterschiedliche Art verwendet werden:

- Fußbodenheizung.
- Die Heizkörper.
- Das Warmwasser (TWW).
- Das Schwimmbad.



Abbildung 1 - Übersicht über die Konfiguration einer kompletten Anlage

### 3 Steuern der Anlage

#### 3.1 Benutzer-Platine, Raumtemperaturregler (option) und Raumtemperaturfühler (option)



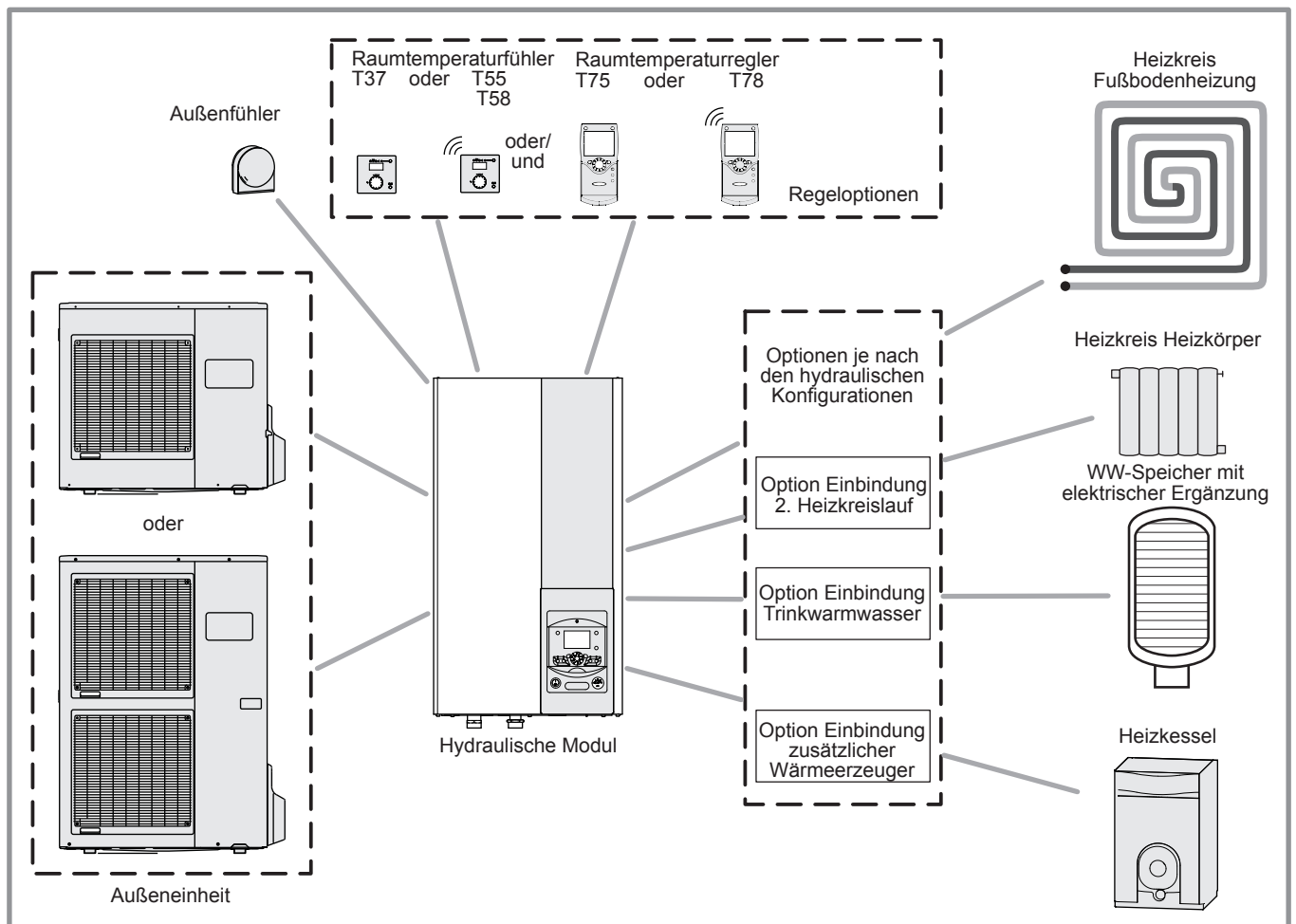







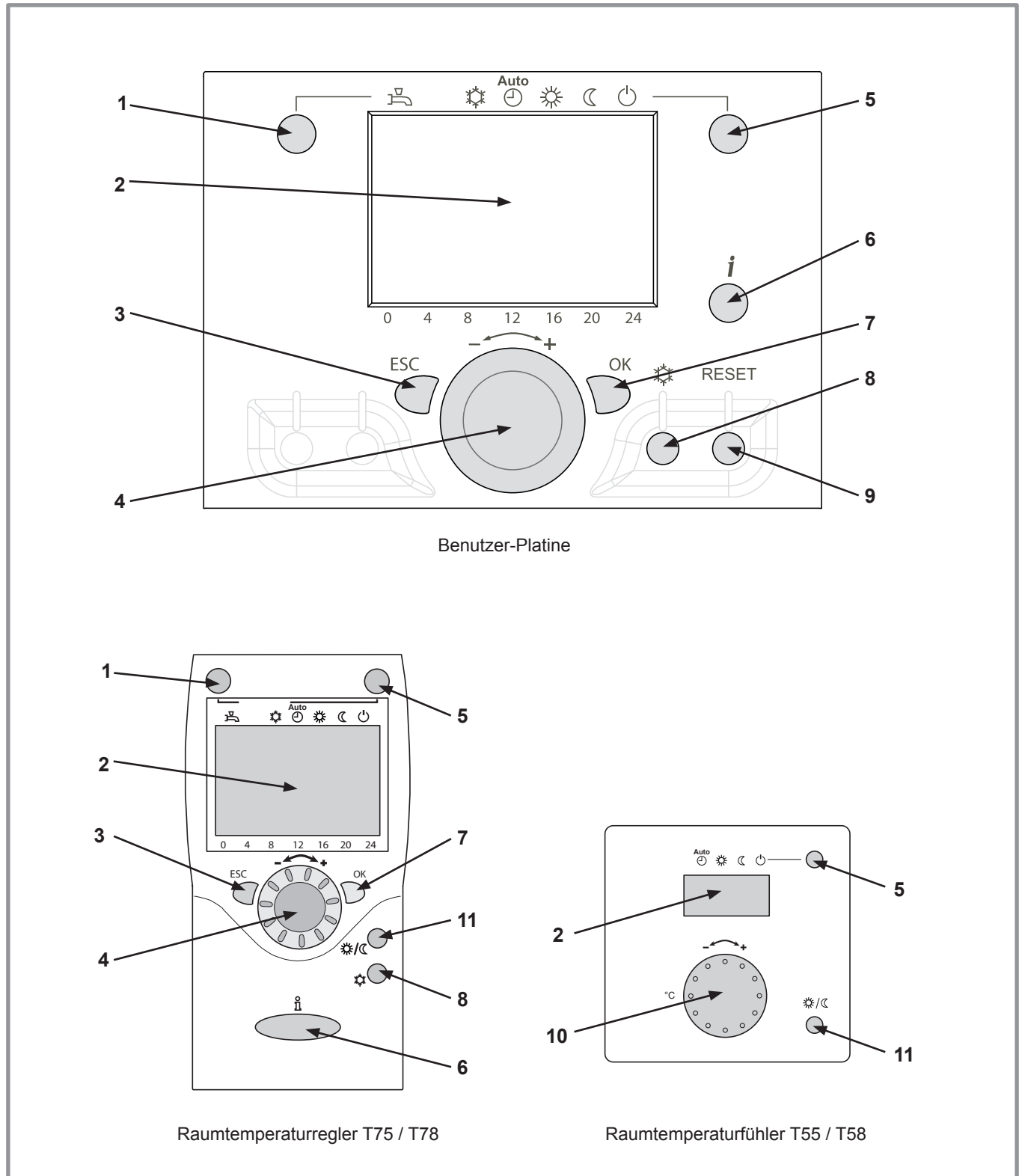

Abbildung 2 -

Ken.	Funktion	- Definitionen
1	Auswahl der Warmwasserbetriebsart  <div style="display: flex; align-items: center; gap: 10px;"> <div style="text-align: center;">                       Ein                 </div> <div style="text-align: center;">                       Aus                 </div> </div>	Wenn die Anlage mit einem Sanitärwasserboiler ausgestattet ist. - <b>Ein:</b> Warmwassererzeugung nach Zeitplan. - <b>Aus:</b> Vorbereitung des Warmwassers mit Stoppen mit aktiver Frostschutzfunktion des Wassers. - <b>Taste manuelles Auslösen:</b> 3 Sekunden auf die Taste ECS drücken. Umschalten "reduziert" zu "Komfort" bis zum nächsten Umschalten des Warmwasser-Stundenprogramms.
2	Digitale Anzeige	- Betriebskontrolle, Ablesen der aktuellen Temperatur, der Heizbetriebsart, eines eventuellen Fehlers  . - Anzeige der Einstellungen.
3	Ausgang "ESC"	- Menü verlassen.
4	Browsen und Einstellen	- Auswahl des Menüs. - Einstellen der Parameter. - Einstellen des Komforttemperatursollwerts.
5	Auswahl der Heizbetriebsart	-  Heizung in Betrieb gemäß dem Heizprogramm (Das Umschalten des Systems von Sommer auf Winter erfolgt automatisch). -  Ständig Komforttemperatur. -  Ständig reduzierte Temperatur. -  "Standby"-Betrieb mit Frostschutz (Unter der Voraussetzung, dass die Stromversorgung der Wärmepumpe nicht unterbrochen wird).
6	Anzeigen von Informationen	- Unterschiedliche Informationen (siehe <a href="#">Seite 16</a> ). -  Ablesen der Fehlercodes (siehe <a href="#">Installations- und Inbetriebnahmeanweisung</a> ). -  Information über die Wartung, die Spezialbetriebsart.
7	Bestätigen "OK"	- Einsteigen in das ausgewählte Menü. - Bestätigen der Einstellung der Parameter. - Bestätigen der Einstellung des Komforttemperatursollwerts.
8	Auswahl des Kühlbetriebs	Wenn die Anlage mit dem Kühlbausatz ausgestattet ist: -  Kühlen in Betrieb gemäß dem Heizprogramm (Das Umschalten des Systems von Sommer auf Winter erfolgt automatisch).
9	"RESET"-Taste (Kurzer Druck)	- Rückstellen der Parameter und Annullieren der Fehlermeldungen. <b>Nicht während des normalen Betriebs verwenden.</b>
10	Einstellknopf	- Einstellen des Komforttemperatursollwerts.
11	Taste Umschalter Komfort/Reduziert	- Umschalten Komfort / Reduziert.

### 3.2 Beschreibung der Anzeige



Abbildung 3 -

Symbole	Definitionen
	- Heizungsmodus aktiv, mit ID-Nr. des Heizkreislaufes.
	- Heizung im Komfortmodus.
	- Heizung im reduzierten Modus.
	- Heizung auf "Standby" (frostsicher).
	- Kühlmodus aktiv.
	- Urlaubs-Funktion aktiviert.
	- Prozess im Gange.
	- Kompressorbetrieb.
	- Brennerbetrieb.
	- Fehlermeldung.
	- Wartung / Sonderbetriebsart.
<b>INFO</b>	- Informationsniveau aktiviert.
<b>PROG</b>	- Programmierung aktiviert.
<b>ECO</b>	- ÖKO-Funktion aktiviert (Heizung steht vorübergehend still).
	- Stunde / Parameter-Nummer / Sollwert.
	- Raumtemperatur / Sollwert.
	- Sollwert-Information / Parameter-Information.



Abbildung 4 - Schließen der Anzeige

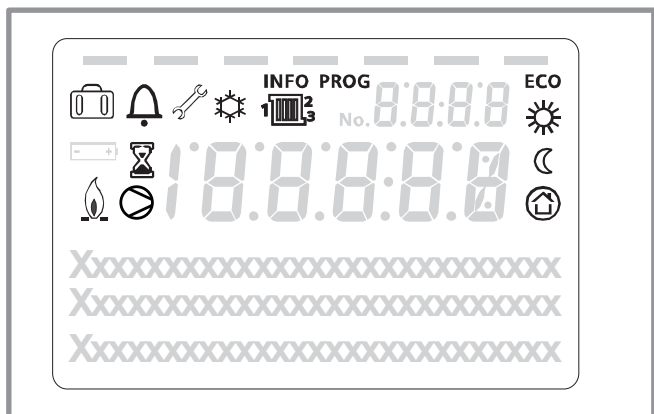

### 3.3 Erstinbetriebnahme

- Die Einrichtung der Anlage und ihre Erstinbetriebnahme müssen einem Fachmann anvertraut werden, der Ihnen alle Anweisungen für die Inbetriebnahme und Steuerung der Anlage gibt.
- Sicherstellen, dass die Anlage korrekt mit Wasser gefüllt und entlüftet wurde, und dass der Druck am Druckmesser ausreicht (zwischen 1,5 und 2 bar) (Ken. 2, [Abbildung 5](#)).
- Den allgemeinen Schalter der Anlage einschalten.

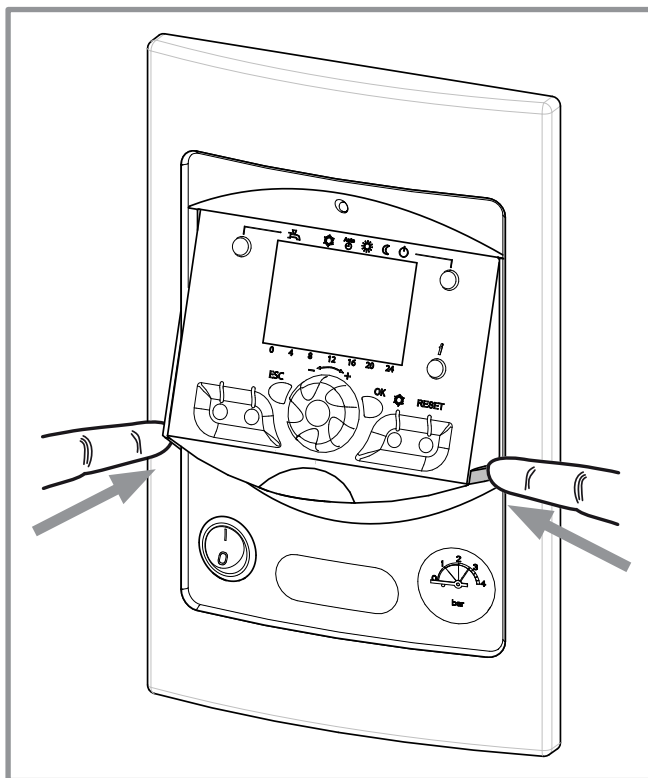
Um im Winter ein Vorheizen des Kompressors zu erlauben, den Trennschalter der Anlage (Stromversorgung der Außeneinheit) einige Stunden vor dem Betätigen des Ein-/Aus-Knopfes aktivieren.



Abbildung 5 - Inbetriebnahme



Abbildung 6 - Auswahl der Heizbetriebsart AUTO und Die Betriebsart "TWW" auswählen

### 3.4 Schnellobetriebnahme

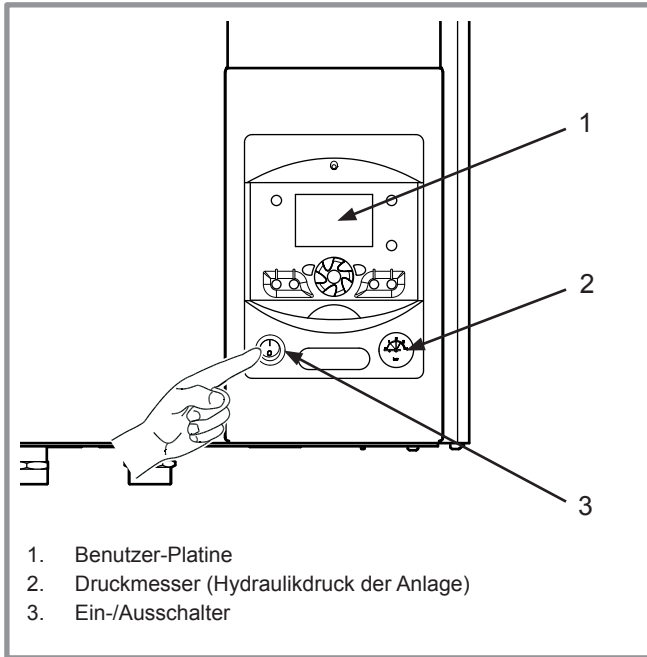
Nach der Erstinbetriebnahme durch den Installateur:

- Den Ein-/Aus-Schalter der Wärmepumpe einschalten.  
Während der Initialisierungsphase des Reglers zeigt das Display alle Symbole an, dann "Daten, aktualisieren" und schließlich "Status Wärmepumpe".
- Die Betriebsart "AUTO" auswählen ([Abbildung 6](#)).
- Die Betriebsart "TWW" auswählen ([Abbildung 6](#)).
- Gegebenenfalls Uhrzeit und Datum einstellen ([Abbildung 7](#)).

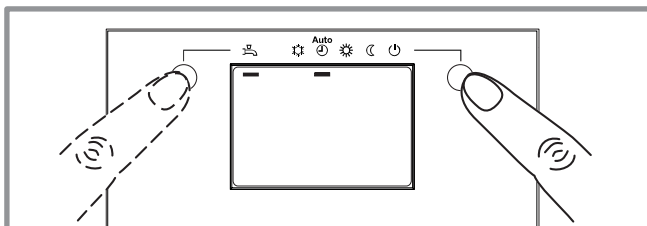

Abbildung 7 - Einstellen der Uhrzeit und des Datums

### 3.5 Einstellen der Uhrzeit

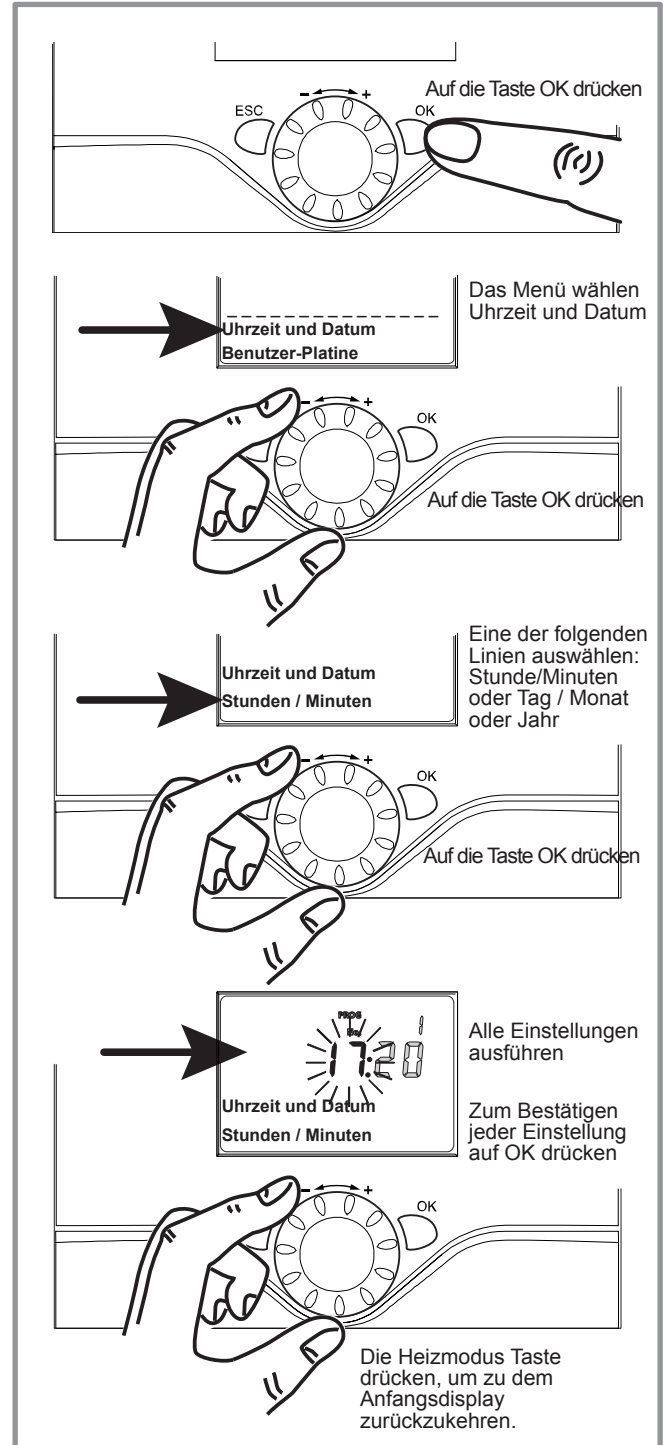

Tasten	Anzeigebeispiel	Beschreibung
<p>1</p> 		<p>Basisanzeige</p> <p>Wenn die Basisanzeige nicht angezeigt ist, auf <b>ESC</b> drücken, um zu ihr zurückzukehren.</p> <p>Auf die Taste <b>OK</b> drücken.</p>
<p>2</p> 		<p>Den Knopf drehen, Das Menü auswählen :</p> <p>Uhrzeit und Datum</p> <p>Zum Bestätigen auf <b>OK</b> drücken.</p>
<p>3</p> 		<p>Den Knopf drehen, Die Leitung 1 auswählen :</p> <p>Stunden / Minuten</p> <p>Zum Bestätigen auf <b>OK</b> drücken.</p>
<p>4</p> 		<p>Die Uhrzeitanzeige blinkt</p> <p>Den Knopf zum Einstellen der Stunden drehen.</p> <p>Auf die Taste <b>OK</b> drücken.</p>
<p>5</p> 		<p>Die Minutenanzeige blinkt,</p> <p>Den Knopf zum Einstellen der Minuten drehen.</p> <p>Auf die Taste <b>OK</b> drücken.</p>
<p>6</p> 		<p>Die Einstellungen sind gespeichert.</p> <p>Den Knopf drehen, um andere Einstellungen vorzunehmen</p> <p>oder</p> <p>Auf die Betriebstaste drücken, um zur Standardanzeige zurückzukehren.</p>

Abbildung 8 -

### 3.6 Struktur des Steuermenüs "Endbenutzer"

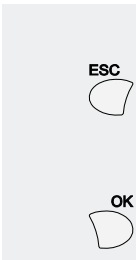
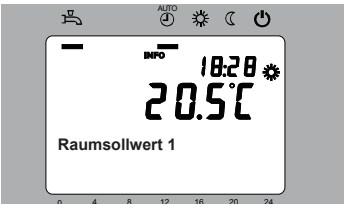
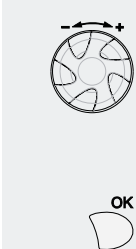
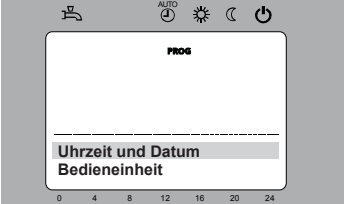
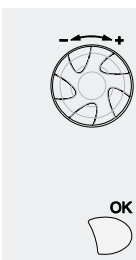
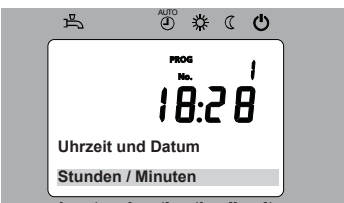

Abbildung 9 -

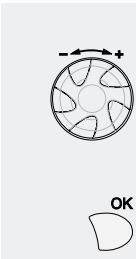
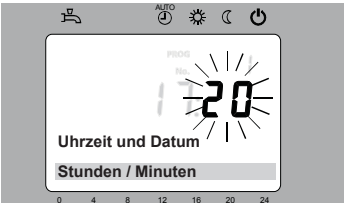
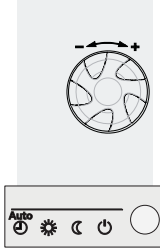
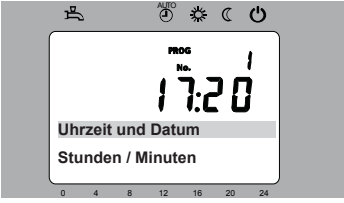
### 3.7 Parametrieren der Regelung

#### 3.7.1 Allgemeines

Nur die auf den folgenden Niveaus zugänglichen Parameter sind in diesem Dokument beschrieben:

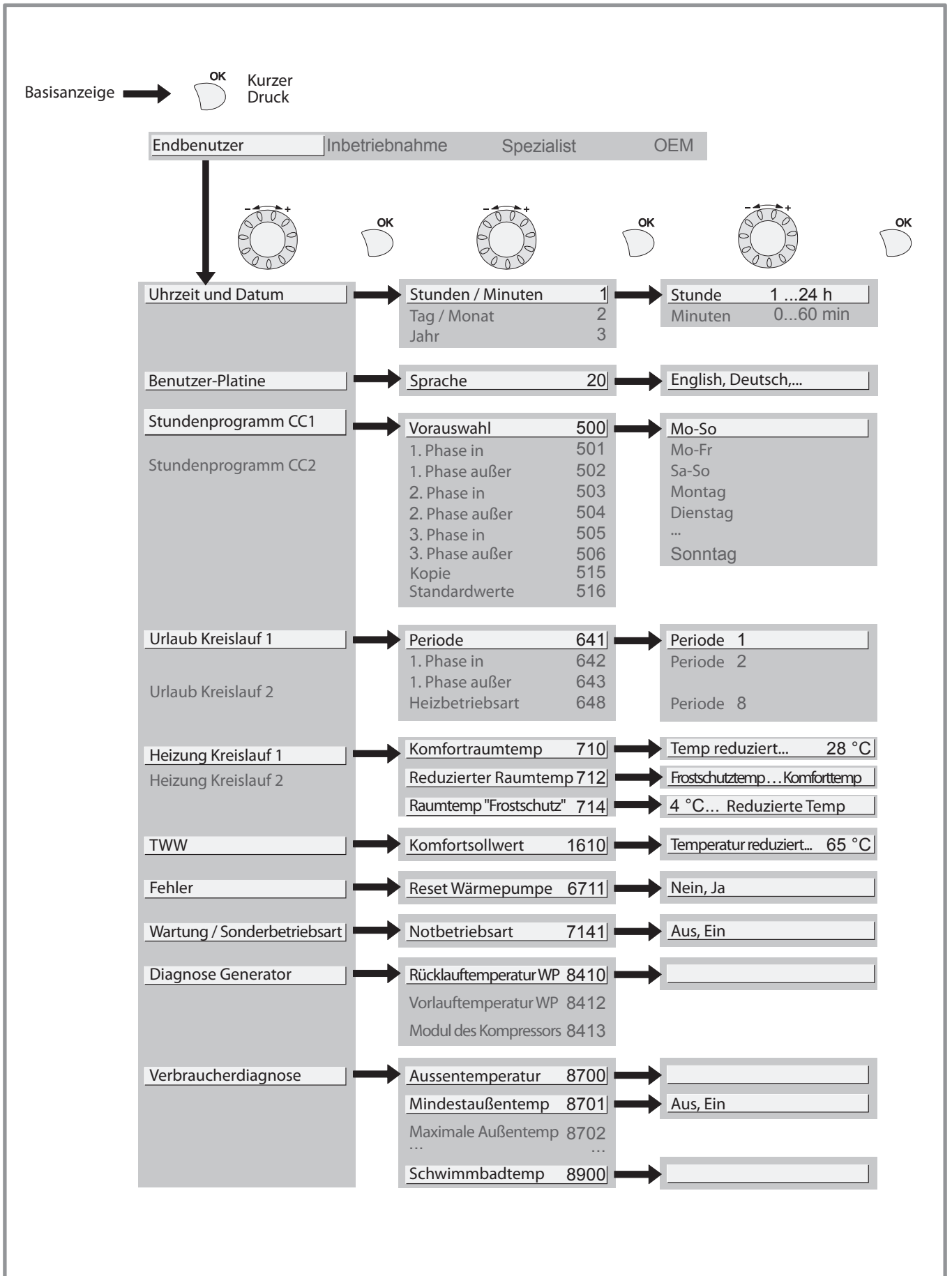
Endbenutzer.

Die auf den folgenden Niveaus zugänglichen Parameter:

Inbetriebnahme

Spezialist

sind in dem dem Fachmann vorbehaltenen Dokument beschrieben. **Ändern Sie diese Parameter nicht ohne die Zustimmung des Fachmanns. Jeder Handhabungsfehler kann zu schweren Störungen führen.**

#### 3.7.2 Einstellen der Parameter

Bei Display auf der Basisanzeige.

- Auf die Taste **OK** drücken.

Sobald das "Endbenutzer"-Niveau angezeigt wird:

- Die Liste der Menüs ablaufen lassen.
- Das gewünschte Menü auswählen.
- Die Funktionszeilen ablaufen lassen.
- Die gewünschte Zeile auswählen.
- Den Parameter einstellen.
- Die Einstellungen durch Drücken auf **OK** bestätigen.
- Auf **ESC** drücken, um zum Menü zurückzukehren.

Wenn innerhalb von 8 Minuten keine Einstellung ausgeführt wird, stellt sich die Anzeige automatisch wieder auf die Basisanzeige zurück.

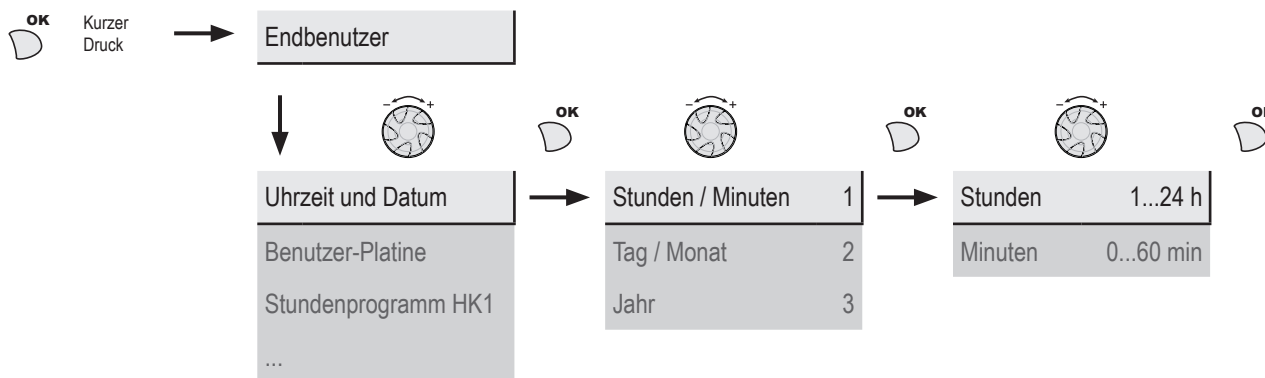

#### 3.7.3 Liste der "Endbenutzer"-Einstellungen

Zeile	Funktion	Einstell- oder Anzeigebereich	Einstell inkrement	Basiseinstellung
<b>Uhrzeit und Datum</b>				
1	Stunden / Minuten	00:00... 23:59	1	
2	Tag / Monat	01.01... 31.12	1	
3	Jahr	1900... 2099	1	
<b>Benutzerschnittstelle</b>				
20	Sprache	English, Deutsch, Français, Italiano, Nederlands, ...		<b>Deutsch</b>

<b>Zeile</b>	<b>Funktion</b>	<b>Einstell- oder Anzeigebereich</b>	<b>Einstell inkrement</b>	<b>Basise instellung</b>
<b>Stundenprogramm für die Heizung / Kühlen, Kreislauf 1</b>				
500	Vorauswahl (Tag / Woche)	Mo-So, Mo-Fr, Sa-So , Montag, Dienstag, ...		<b>Mo-So</b>
501	1. Phase in (Anfang)	00:00... --:--	10 min	<b>6:00</b>
502	1. Phase außer (Ende)	00:00... --:--	10 min	<b>22:00</b>
503	2. Phase in (Anfang)	00:00... --:--	10 min	--:--
504	2. Phase außer (Ende)	00:00... --:--	10 min	--:--
505	3. Phase in (Anfang)	00:00... --:--	10 min	--:--
506	3. Phase außer (Ende)	00:00... --:--	10 min	--:--
516	Standardwerte	Nein, Ja		<b>Nein</b>
Ja + OK = Die Standardwerte, die im Regler gespeichert werden, ersetzen und annullieren die persönlich angepassten Heizprogramme. Ihre persönlichen Einstellungen werden dabei überschrieben.				
<b>Stundenprogramm für die Heizung / Kühlen, Kreislauf 2</b>				
Wenn die Anlage aus 2 Heizkreisläufen besteht (Erscheint nur mit der Option Bausatz 2. Kreislauf).				
520	Vorauswahl (Tag / Woche)	Mo-So, Mo-Fr, Sa-So , Montag, Dienstag, ...		<b>Mo-So</b>
521	1. Phase in (Anfang)	00:00... --:--	10 min	<b>6:00</b>
522	1. Phase außer (Ende)	00:00... --:--	10 min	<b>22:00</b>
523	2. Phase in (Anfang)	00:00... --:--	10 min	--:--
524	2. Phase außer (Ende)	00:00... --:--	10 min	--:--
525	3. Phase in (Anfang)	00:00... --:--	10 min	--:--
526	3. Phase außer (Ende)	00:00... --:--	10 min	--:--
536	Standardwerte	Nein, Ja		<b>Nein</b>
Ja + OK = Die Standardwerte, die im Regler gespeichert werden, ersetzen und annullieren die persönlich angepassten Heizprogramme. Ihre persönlichen Einstellungen werden dabei überschrieben.				
<b>Stundenprogramm 4 / TWW</b>				
Wenn die Anlage mit einem Sanitärwasserboiler ausgestattet ist (Erscheint nur mit der Option Sanitärbausatz).				
560	Vorauswahl (Tag / Woche)	Mo-So, Mo-Fr, Sa-So , Montag, Dienstag, ...		<b>Mo-So</b>
561	1. Phase in (Anfang)	00:00... --:--	10 min	<b>00:00</b>
562	1. Phase außer (Ende)	00:00... --:--	10 min	<b>05:00</b>
563	2. Phase in (Anfang)	00:00... --:--	10 min	<b>14:30</b>
564	2. Phase außer (Ende)	00:00... --:--	10 min	<b>17:00</b>
565	3. Phase in (Anfang)	00:00... --:--	10 min	--:--
566	3. Phase außer (Ende)	00:00... --:--	10 min	--:--
576	Standardwerte	Nein, Ja		<b>Nein</b>
Ja + OK = Die Standardwerte, die im Regler gespeichert werden, ersetzen und annullieren die persönlich angepassten Heizprogramme. Ihre persönlichen Einstellungen werden dabei überschrieben.				
<b>Urlaub, Kreislauf 1</b> (Damit das Ferienprogramm aktiv wird, muss der Funktionsmodus AUTO eingestellt sein).				
641	Vorwahl	Periode 1 bis 8		<b>Periode 1</b>
642	Anfangsdatum des Urlaubs (Tag / Monat)	01.01... 31.12	1	
643	Enddatum des Urlaubs (Tag / Monat)	01.01... 31.12	1	
648	Heizbetriebsart während des Urlaubs	Frostschutz, Reduziert		<b>Frostschutz</b>

<b>Zeile</b>	<b>Funktion</b>	<b>Einstell- oder Anzeigebereich</b>	<b>Einstell inkrement</b>	<b>Basise instellung</b>
<b>Urlaub, Kreislauf 2</b> (Damit das Ferienprogramm aktiv wird, muss der Funktionsmodus AUTO eingestellt sein).				
Wenn die Anlage aus 2 Heizkreisläufen besteht (Erscheint nur mit der Option Bausatz 2. Kreislauf).				
651	Vorwahl	Periode 1 bis 8		<b>Periode 1</b>
652	Anfangsdatum des Urlaubs (Tag / Monat)	01.01... 31.12	1	
653	Enddatum des Urlaubs (Tag / Monat)	01.01... 31.12	1	
658	Heizbetriebsart während des Urlaubs	Frostschutz, Reduziert		<b>Frostschutz</b>
<b>Einstellen der Heizung, Kreislauf 1</b>				
710	Komfortraumtemperatursollwert	Temperatur reduziert... Maximaler Komfortsollwert	0,5 °C	<b>20 °C</b>
712	Reduzierter Raumtemperatursollwert	Frostschutztemperatur... Komforttemperatur	0,5 °C	<b>18 °C</b>
714	Raumtemperatursollwert "Frostschutz"	4 °C ... Reduzierte Temperatur	0,5 °C	<b>8 °C</b>
<b>Kühlkreis 1</b> (Erscheint nur mit der Option Kühlbausatz)				
Wenn die Anlage mit dem Kühlbausatz ausgestattet ist (Erscheint nur mit der Option Kühlbausatz)				
901	Betriebsart	Schutzbetrieb, Automatik, Reduziert, Komfort		<b>Schutzbetrieb</b>
902	Komfortraumtemperatursollwert	17... 40 °C	0,5 °C	<b>24 °C</b>
903	Reduziertersollwert	5... 40°C		<b>26 °C</b>
<b>Einstellen der Heizung, Kreislauf 2</b>				
Wenn die Anlage aus 2 Heizkreisläufen besteht. Erscheint nur mit der Option Bausatz 2. Kreislauf.				
1010	Komfortraumtemperatursollwert	Temperatur reduziert... Maximaler Komfortsollwert	0,5 °C	<b>20 °C</b>
1012	Reduzierter Raumtemperatursollwert	Frostschutztemperatur... Komforttemperatur	0,5 °C	<b>19 °C</b>
1014	Raumtemperatursollwert "Frostschutz"	4 °C... Reduzierte Temperatur	0,5 °C	<b>8 °C</b>
<b>Kühlkreis 1</b> (Erscheint nur mit der Option Kühlbausatz)				
Wenn die Anlage mit dem Kühlbausatz ausgestattet ist (Erscheint nur mit der Option Kühlbausatz)				
1201	Betriebsart	Schutzbetrieb, Automatik, Reduziert, Komfort		<b>Schutzbetrieb</b>
1202	Komfortraumtemperatursollwert	17... 40 °C	0,5 °C	<b>24 °C</b>
1203	Reduziertersollwert	5... 40°C		<b>26 °C</b>
<b>Einstellen des Trinkwarmwassers</b>				
Wenn die Anlage mit einem Sanitärwasserboiler ausgestattet ist (Erscheint nur mit der Option Sanitärbausatz).				
1600	Betriebsart	Aus, Ein, Eco		<b>Ein</b>
1610	Komfortsollwert	Sollwert reduzierter Betrieb (Linie 1612)... 65 °C	1	<b>55 °C</b>
Zum Erreichen dieses Sollwerts wird zusätzlich Elektrizität verwendet.				
1612	Sollwert reduzierter Betrieb	8 °C... Komfortsollwert (Linie 1610)	1	<b>40 °C</b>
<b>Swimmingpool</b> (Wenn die Anlage mit einem Swimmingpoolbausatz ausgestattet ist. Erscheint nur mit der Option Swimmingpoolbausatz).				
2055	Sollwert Solarbeheizung	8... 80 °C		<b>26 °C</b>
2056	Sollwert Erzeugerbeheizung	8... 35 °C		<b>22 °C</b>
<b>Energiezähler</b>				
3221				
...		<b>Nicht verwendet</b>		
3267				

<b>Zeile</b>	<b>Funktion</b>	<b>Einstell- oder Anzeigebereich</b>	<b>Einstell inkrement</b>	<b>Basise instellung</b>
<b>Fehler</b>				
6710	Reset Alarmrelais	Nein, Ja		<b>Nein</b>
6711	Reset Wärmepumpe	Nein, Ja		<b>Nein</b>
<b>Wartung / Sonderbetriebsart</b>				
7141	Notbetriebsart	Aus, Ein		<b>Aus</b>
	Aus: Die Wärmepumpe verwendet das elektrische Zusatzsystem oder den Heizkessel bei einem Fehler (Fehler 370) nicht. Ein: Die Wärmepumpe verwendet das elektrische Zusatzsystem oder den Heizkessel bei einem Fehler (Fehler 370). Bei der Position "Ein" Position kann die Stromrechnung hoch ausfallen, wenn der Fehler nicht erkannt und behoben wird.			
<b>Diagnose Generator</b>				
8410	Rücklauftemperatur WP	0... 140 °C		--
	Sollwert WP (Rücklauf)			--
8412	Vorlauftemperatur WP	0... 140 °C		--
	Sollwert WP (Vorlauf)			--
8413	Modulation des Kompressors	0... 100%		--
<b>Verbraucherdiagnose</b>				
8700	Aussentemperatur	-50... 50 °C		--
8701	Mindestaußentemperatur Reset? (Nein, Ja)	-50... 50 °C		<b>50 °C</b>
8702	Maximale Außentemperatur Reset? (Nein, Ja)	-50... 50 °C		<b>-50 °C</b>
8740	Raumtemperatur 1	0... 50 °C		<b>20 °C</b>
	Raumtemperatursollwert 1			<b>20 °C</b>
8743	Vorlauftemperatur 1	0... 140 °C		<b>50 °C</b>
	Vorlauftemperatursollwert 1			<b>50 °C</b>
8756	Vorlauftemperatur Kühlen 1	0... 140 °C		<b>0</b>
	Vorlauftemperatursollwert Kühlen 1			<b>0</b>
8830	TWW Temperatur	0... 140 °C		--
	WW Sollwert			<b>50 °C</b>

### 3.8 Anzeigen von Informationen

Die Taste Info erlaubt das Abrufen unterschiedlicher Informationen.

Je nach Gerättyp, Konfiguration und Betriebszustand, sind bestimmte Informationszeilen eventuell nicht verfügbar.

- Der Anzeige zeigt ein "Glocken"-Symbol an .

☞ **Wenden Sie sich an Ihren Heizspezialisten.**

- Mögliche Wartungsmeldungen ;  
 Spezialbetriebsmeldungen :  
 Anzeige des "Schlüssel"-Symbols .

☞ **Wenden Sie sich an Ihren Heizspezialisten.**

- Unterschiedliche Informationen (Siehe unten).

Bezeichnung	Zeile
Estrich Sollwert aktuell.	-
Estrich Tag aktuell.	-
Estrich Tage erfüllt.	-
Status Wärmepumpe.	8006
Status Zusatzerzeuger.	8022
Status Trinkwasser.	8003
Status Schwimmbad.	8011
Status Heizkreis 1.	8000
Status Kühlkreis 1.	8001
Status Heizkreis 2.	8004
Aussentemperatur.	8700
Raumtemperatur 1.	8740
Raumsollwert 1.	
Vorlauftemperatur 1.	8743
Vorlauf Sollwert 1.	
Raumtemperatur 2.	8770
Raumsollwert 2.	
Vorlauftemperatur 2.	8773
Vorlauf Sollwert 2.	
Trinkwassertemperatur.	8830
Rücklauftemperatur WP.	8410
Sollwert WP (Rücklauf).	
Vorlauftemperatur WP.	8412
Sollwert WP (Vorlauf).	
Schwimmbadtemperatur.	8900
Schwimmbadsollwert.	
Mind. verbleibende Stillstandszeit Komp.1.	-
Mind. verbleibende Betriebszeit Komp.1.	-

### 3.9 Besonderheiten

Wenn die Stromversorgung während des Betriebs der Wärmepumpe unterbrochen wurde (Strompanne oder unbeabsichtigtes Betätigen des Ein-/Aus-Schalters des Hydraulikmoduls, zeigt das Display beim Neustarten den Fehler 370 an. Es besteht kein Grund zur Besorgnis, die Kommunikation zwischen der Außeneinheit und dem Hydraulikmodul wird nach einigen Minuten wieder hergestellt.



### 3.10 Funktionsweise für den Warmwasserbetrieb

Die Taste erlaubt das Aktivieren oder Deaktivieren des Warmwasserbetriebs. Die Auswahl wird anhand einer Leiste unter dem entsprechenden Symbol angezeigt.

Manuelles Einschalten: 3 Sekunden auf die Taste TWW drücken (Umschalten "reduziert" zu "Komfort" bis zum nächsten Umschalten des Warmwasser-Stundenprogramms)

Zum Garantieren eines Warmwassersollwerts von über 45 °C, muss man die elektrischen Heizwiderstände oder die Ergänzung durch den Heizkessel in Betrieb lassen.

Um den WW-Betrieb zu optimieren ist es möglich:

- Die Betriebs-Zeitzone programmieren (Parameter 560 bis 576),
- Den Sollwert der Komforttemperatur einstellen (Parameter 1610),
- Den Sollwert der reduzierten Temperatur einstellen (Parameter 1612).

Auf die Info-Taste drücken, um die Details zum Warmwasserbetrieb anzuzeigen.



Abbildung 10 - Die Betriebsart "TWW" auswählen



Abbildung 11 - Informationstaste

### 3.11 Auswahl des Kühlbetriebs

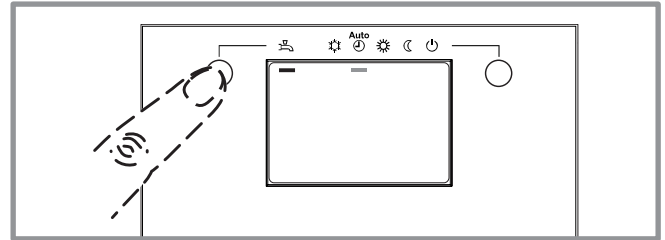
Wenn die Anlage mit dem Kühlbausatz ausgestattet ist. Die Taste erlaubt das Aktivieren oder Deaktivieren des Kühlbetriebs.

### 3.12 Steuerleitung (Bausatz Erweiterung Regelung AVS 55)

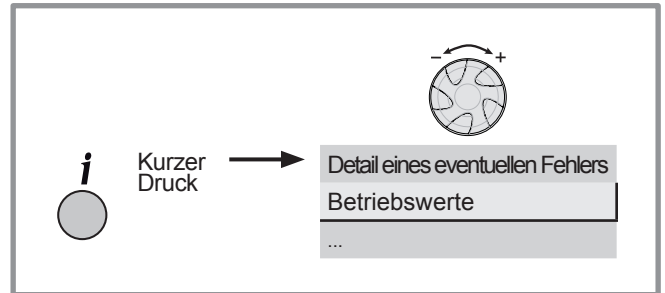
Es können bis zu 15 elektrische Heizkörper über den Ausgang "Steuerleitung" gesteuert werden.

Die Funktion "Steuerleitung" gilt nur für den zeitgebundenen Betrieb der Heizkörper (Umschaltung Behaglichkeitsprogramm / reduzierter Betrieb und Frostschutzfunktion).

Das Einstellen der Behaglichkeitstemperatur hat direkt an dem(den) Heizkörper(n) zu erfolgen. Die Funktion "Steuerleitung" gilt nicht für die Temperatur der Heizkörper. Lesen Sie die Anleitung, die mit dem(den) Heizkörper(n) mitgeliefert wird.

Die Heizkörper auf "PROG" oder "AUTO" einstellen, um die Steuerung durch die Regelungskarte zu gewährleisten.

Die Differenz zwischen der Behaglichkeitstemperatur und der reduzierten Temperatur beträgt 3,5°C.

Die Frostschutztemperatur ist voreingestellt auf 8°C (Parameter 1014).

Wenn kein Signal kommt (WP "Aus"), arbeiten die Heizkörper mit dem Behaglichkeitsprogramm.



Abbildung 12 - Auswahl des Kühlbetriebs



Abbildung 13 - Auswahl des Frostschutzbetrieb

### 3.13 Telefonisches Modem (Bausatz Erweiterung Regelung AVS 55)

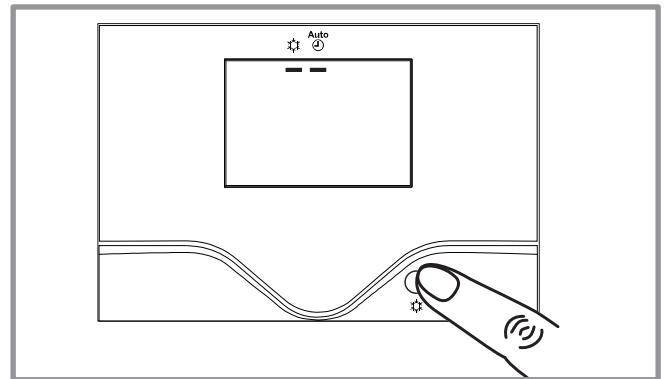
Es ist möglich durch den Modemkontakt die Wärmepumpe vom Heizmodus auf Frostschutz/Reduziert modus (und umgekehrt) zu stellen.

Der Telefonkontakt schaltet den aktuellen Wärmepumpen Modus auf Frostschutz/Reduziert (und umgekehrt). In Abhängigkeit von der Einstellung wird Heizbedarf von Heizkreisen oder Warmwasser abgedeckt oder ignoriert. Der Frostschutz/Reduziert modus darf nicht an der Wärmepumpe oder der Fernbedienung eingeschaltet werden.

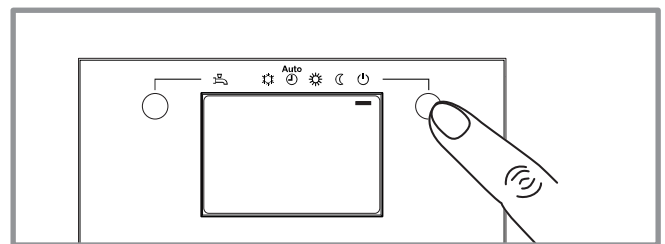
Mit Ihrem Installateur abklären.

Gebrauchsanleitung "1456 - DE"

### 3.14 Konfiguration der Raumtemperaturregler (option)

Im Fall der Verwendung des Raumtemperaturreglers (Siehe Abbildung 2), muss bei Inbetriebnahme nach einem etwa 3 Min. dauernden Reset die Sprache eingestellt werden:

- Auf die Taste **OK** drücken.
- Das Menü auswählen "Interface utilisateur/User interface".
- Die Sprache auswählen (English, **Deutsch**, Français, Italiano, Nederlands, Español,...).

## 4 Instandhaltung

Um ein zuverlässiges Funktionieren des Geräts während vieler Jahre sicherzustellen, sind die folgenden Instandhaltungseingriffe zu Beginn jeder Heizsaison erforderlich. Sie werden im Allgemeinen im Rahmen eines Instandhaltungsvertrags ausgeführt.

### 4.1 Regelmäßige Kontrollen

- Regelmäßig den Wasserdruck der Anlage kontrollieren (Siehe den vom Installateur empfohlenen Druck - zwischen 1 und 2 bar).
- Wenn ein Füllen und ein Druckbeaufschlagen erforderlich sind, prüfen, welche Flüssigkeit beim ersten Füllen verwendet wurde (im Zweifelsfall wenden Sie sich an Ihren Installateur).

- Achtung! Wenn häufiges Nachfüllen notwendig ist, muss unbedingt eine Leckagensuche durchgeführt werden.

☞ **Häufige Frischwasserzufuhr kann zur Verkalkung des Wärmetauschers führen, was die Leistung und Lebensdauer mindern kann.**

### 4.2 Prüfen der Außeneinheit

Den Wärmeaustauscher bei Bedarf entstauben und dabei seine Rippen nicht beschädigen.

Sicherstellen, dass der Luftdurchgang nicht behindert wird.

#### • Prüfen des Kühlkreislaufs

Wenn die Kältemittelcharge größer als 2 kg ist (Modelle > 8 kW) muss der Kühlkreislauf jährlich von einem zugelassenen Kundendienst geprüft werden (die über eine Zulassung zur Anwendung von Kältemitteln verfügt). Wenden Sie sich an Ihren Heizspezialisten.







	<b>OFF</b>	Leuchte aus: Die Pumpe arbeitet nicht, keine Stromversorgung.
		Leuchte leuchtet grün: Die Pumpe arbeitet normal.
	 <b>10 min.</b>	Leuchtet blinkt grün: Funktion Entlüftung (10 Minuten).
	<b>Auto Test</b>	Leuchtet blinkt grün/rot: Funktionsfehler bei automatischem Neustart.
		Leuchtet blinkt rot: Funktionsfehler.

Abbildung 14 - Signal der Funktion der Zirkulationspumpe Wärmepumpe



## 5 ErP Leistungsdaten

### 5.1 ErP Definition

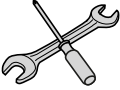
Unter dem Kürzel ErP sind 2 europäische Direktiven zusammengefasst, die beide in Richtung eines verminderten Ausstosses von Treibhausgasen und besserer Energieeffizienz zielen :

- Die Richtlinie Ökodesign legt Effizienzwerte fest und verbietet den Verkauf von Geräten mit Effizienzwerten unter der Grenze.
- Die Richtlinie Markierung schreibt eine Etikettierung der Geräte mit den Leistungsdaten, um den Kunden die Wahl von hocheffizienten Geräten zu erlauben.

### 5.2 ErP Spezifikationen Extensa (+)

Markenname / Modellbezeichnung :	atlantic / alféa ...		extensa + 5		extensa + 6		extensa + 8		extensa + 10	
Referenz			522 206		522 207		522 208		522 209	
Heizungsanwendung			35°C	55°C	35°C	55°C	35°C	55°C	35°C	55°C
Luft / Wasser Wärmepumpe	Ja									
Mit Zusatzheizung ausgerüstet	Ja (optional)									
<b>Mittleres Klima - Heizwerte</b>										
Energieklasse	-	-	A++	A+	A++	A+	A++	A+	A++	A+
Nominale Heizleistung <sup>(2)</sup>	$P_{rated}$	kW	4	4	5	5	7	6	8	8
Nominale Energieeffizienz	$\eta_s$	%	169	115	169	115	156	118	155	113
Nominale Energieeffizienz mit Aussenfühler <sup>(1)</sup>	$\eta_s$	%	171	117	171	117	158	120	157	115
Nominale Energieeffizienz mit Raumthermostat <sup>(1)</sup>	$\eta_s$	%	173	119	173	119	160	122	159	117
Jahresenergieverbrauch	$Q_{he}$	kWh	2160	3027	2505	3180	3375	3886	4415	5415
<b>Kaltes Klima - Heizwerte</b>										
Nominale Heizleistung <sup>(2)</sup>	$P_{rated}$	kW	NA							
Nominale Energieeffizienz	$\eta_s$	%								
Jahresenergieverbrauch	$Q_{he}$	kWh								
<b>Warmes Klima - Heizwerte</b>										
Nominale Heizleistung <sup>(2)</sup>	$P_{rated}$	kW	7	5	7	6	9	7	13	9
Nominale Energieeffizienz	$\eta_s$	%	217	138	221	139	218	142	203	134
Jahresenergieverbrauch	$Q_{he}$	kWh	1539	1778	1648	1967	2084	2422	3105	3124
<b>Schallwerte</b>										
Akustische Leistung der Inneneinheit	$L_{WA}$	dBa	46							
Akustische Leistung der Ausseneinheit	$L_{WA}$	dBa	62		62		69		69	
<b>Leistungskoeffizient bei Teillast für Raumtemperatur 20°C und Aussentemperatur Tj</b>										
Tj = -7°C	Pdh	kW	4,0	3,8	4,6	4,0	5,8	5,0	7,5	6,7
Tj = +2°C	Pdh	kW	2,4	2,3	2,8	2,5	3,5	3,1	4,5	4,1
Tj = +7°C	Pdh	kW	2,0	1,7	2,3	1,7	2,3	2,0	3,5	3,2
Tj = +12°C	Pdh	kW	2,3	2,1	2,3	2,1	2,4	2,2	4,0	4,0
Tj = Bivalenztemperatur	Pdh	kW	4,0	3,8	4,6	4,0	5,8	5,0	7,5	6,7
Tj = Betriebsgrenzwerte	Pdh	kW	3,9	3,2	4,5	3,5	5,6	4,9	7,0	5,9
Bivalenztemperatur	$T_{biv}$	°C	-7	-7	-7	-7	-7	-7	-7	-7
Minderungskoeffizient <sup>(3)</sup>	Cdh	-	0,9	0,9	0,9	0,9	0,9	0,9	0,9	0,9

Markenname / Modellbezeichnung :	atlantic / alféa ...	extensa + 5		extensa + 6		extensa + 8		extensa + 10		
Referenz		522 206		522 207		522 208		522 209		
Heizungsanwendung		35°C	55°C	35°C	55°C	35°C	55°C	35°C	55°C	
Leistungskoeffizient bei Teillast für Raumtemperatur 20°C und Aussentemperatur T <sub>j</sub>										
T <sub>j</sub> = -7°C	COP <sub>d</sub>	-	2,9	1,9	2,7	1,8	2,4	1,8	2,4	1,7
T <sub>j</sub> = +2°C	COP <sub>d</sub>	-	4,1	2,8	4,2	2,9	3,8	2,9	3,8	2,7
T <sub>j</sub> = +7°C	COP <sub>d</sub>	-	5,0	4,0	6,0	4,0	5,7	4,1	5,7	4,1
T <sub>j</sub> = +12°C	COP <sub>d</sub>	-	8,1	5,8	8,3	5,8	8,2	5,8	7,2	5,7
T <sub>j</sub> =Bivalenztemperatur	COP <sub>d</sub>	-	2,9	1,9	2,7	1,8	2,4	1,8	2,4	1,7
T <sub>j</sub> =Betriebsgrenzwerte	COP <sub>d</sub>	-	2,7	1,5	2,6	1,6	2,0	1,5	2,2	1,4
Für L / W Wärmepumpe, bei Grenzmindesttemperatur	TOL	°C	-10	-10	-10	-10	-10	-10	-10	-10
Max Heizkreisvorlauftemperatur	WTOL	°C	55	55	55	55	55	55	55	55
<b>Zusatzheizelement</b>										
Nominale Heizleistung <sup>(2)</sup>	P <sub>sup</sub>	kW	0,6	1,1	0,7	1,0	0,9	0,8	1,4	1,7
Energieart	-	-	Elektrische							
<b>Stromverbrauch in anderen Modi als aktiv</b>										
Modus Abschaltung	P <sub>OFF</sub>	W	6	6	6	6	6	6	5	5
Modus Abschaltung durch Thermostat	P <sub>TO</sub>	W	19	17	23	16	30	16	43	22
Modus Bereitschaft	P <sub>SB</sub>	W	10	10	10	10	9	9	8	8
Modus Widerstand Becken	P <sub>CK</sub>	W	0	0	0	0	0	0	0	0
<b>Andere Merkmale</b>										
Leistungsregelung	-	-	Inverter							
Für L / W Wärmepumpe, Nominal Luftvolumen, Aussenaufstellung	-	m <sup>3</sup> /h	2070		2340		3600		6200	

(1) Detaillierte Berechnung auf dem Verpackungsschild. Raumgerät bedeutet : Fühler, Raumthermostat,Fernregler inklusive oder exklusive im Kit.

(2) Bei Raumheizungsgeräten mit Wärmepumpe oder Kombigeräten mit Wärmepumpe entspricht die nominale Heizleistung P<sub>rated</sub> der Heizlast P<sub>designh</sub> und die nominale Heizleistung der Zusatzheizung P<sub>sup</sub> entspricht der Heizleistung des Zusatzes sup(T<sub>j</sub>).

(3) Wenn Cdh nicht durch Messung definiert wurde ist der Minderungswert Cdh = 0,9.

Markenname / Modellbezeichnung : atlantic / alféa ...			extensa + 13		extensa + 16	
Referenz			522 211		522 219	
Heizungsanwendung			35°C	55°C	35°C	55°C
Luft / Wasser Wärmepumpe			Ja			
Mit Zusatzheizer ausgerüstet			Ja (optional)			
Mittleres Klima - Heizwerte						
Energieklasse	-	-	A++	A+	A+	A+
Nominale Heizleistung <sup>(2)</sup>	P <sub>rated</sub>	kW	11	9	13	11
Nominale Energieeffizienz	η <sub>s</sub>	%	151	109	148	113
Nominale Energieeffizienz mit Aussenfühler <sup>(1)</sup>	η <sub>s</sub>	%	153	111	150	115
Nominale Energieeffizienz mit Raumthermostat <sup>(1)</sup>	η <sub>s</sub>	%	155	113	152	117
Jahresenergieverbrauch	Q <sub>he</sub>	kWh	6062	6842	6824	8041
Kaltes Klima - Heizwerte						
Nominale Heizleistung <sup>(2)</sup>	P <sub>rated</sub>	kW	NA			
Nominale Energieeffizienz	η <sub>s</sub>	%				
Jahresenergieverbrauch	Q <sub>he</sub>	kWh				
Warmes Klima - Heizwerte						
Nominale Heizleistung <sup>(2)</sup>	P <sub>rated</sub>	kW	15	11	17	14
Nominale Energieeffizienz	η <sub>s</sub>	%	194	117	187	128
Jahresenergieverbrauch	Q <sub>he</sub>	kWh	3967	4529	4482	5220
Schallwerte						
Akustische Leistung der Inneneinheit	L <sub>WA</sub>	dBa	46			
Akustische Leistung der Ausseneinheit	L <sub>WA</sub>	dBa	69		70	
Leistungskoeffizient bei Teillast für Raumtemperatur 20°C und Aussentemperatur T <sub>j</sub>						
T <sub>j</sub> = -7°C	P <sub>dh</sub>	kW	10,0	8,2	11,1	10,0
T <sub>j</sub> = +2°C	P <sub>dh</sub>	kW	6,1	5,0	6,7	6,1
T <sub>j</sub> = +7°C	P <sub>dh</sub>	kW	6,2	5,9	6,2	5,9
T <sub>j</sub> = +12°C	P <sub>dh</sub>	kW	7,4	7,0	7,3	7,1
T <sub>j</sub> = Bivalenztemperatur	P <sub>dh</sub>	kW	10,0	8,2	11,1	10,0
T <sub>j</sub> = Betriebsgrenzwerte	P <sub>dh</sub>	kW	10,0	8,0	10,8	9,3
Bivalenztemperatur	T <sub>biv</sub>	°C	-7	-7	-7	-7
Minderungskoeffizient <sup>(3)</sup>	C <sub>dh</sub>	-	0,9	0,9	0,9	0,9
Leistungskoeffizient bei Teillast für Raumtemperatur 20°C und Aussentemperatur T <sub>j</sub>						
T <sub>j</sub> = -7°C	COP <sub>d</sub>	-	2,6	1,9	2,5	1,9
T <sub>j</sub> = +2°C	COP <sub>d</sub>	-	3,7	2,7	3,6	2,8
T <sub>j</sub> = +7°C	COP <sub>d</sub>	-	5,3	3,8	5,4	3,9
T <sub>j</sub> = +12°C	COP <sub>d</sub>	-	6,9	4,8	6,9	5,1
T <sub>j</sub> = Bivalenztemperatur	COP <sub>d</sub>	-	2,6	1,9	2,5	1,9
T <sub>j</sub> = Betriebsgrenzwerte	COP <sub>d</sub>	-	2,2	1,7	2,4	1,7
Für L / W Wärmepumpe, bei Grenzmindesttemperatur	TOL	°C	-10	-10	-10	-10
Max Heizkreisvorlauftemperatur	WTOL	°C	55	55	55	55

Markenname / Modellbezeichnung : atlantic / alféa ...			extensa + 13		extensa + 16	
Referenz			522 211		522 219	
Heizungsanwendung			35°C	55°C	35°C	55°C
Zusatzheizelement						
Nominale Heizleistung <sup>(2)</sup>	P <sub>sup</sub>	kW	1,3	1,3	1,7	2,1
Energieart	-	-	Elektrische			
Stromverbrauch in anderen Modi als aktiv						
Modus Abschaltung	P <sub>OFF</sub>	W	8	8	8	8
Modus Abschaltung durch Thermostat	P <sub>TO</sub>	W	45	22	72	25
Modus Bereitschaft	P <sub>SB</sub>	W	12	12	12	12
Modus Widerstand Becken	P <sub>CK</sub>	W	0	0	0	0
Andere Merkmale						
Leistungsregelung	-	-	Inverter			
Für L / W Wärmepumpe, Nominal Luftvolumen, Aussenaufstellung	-	m <sup>3</sup> /h	6200		6200	

(1) Detaillierte Berechnung auf dem Verpackungsschild. Raumgerät bedeutet : Fühler, Raumthermostat, Fernregler inklusive oder exklusive im Kit.

(2) Bei Raumheizungsgeräten mit Wärmepumpe oder Kombigeräten mit Wärmepumpe entspricht die nominale Heizleistung P<sub>rated</sub> der Heizlast P<sub>designh</sub> und die nominale Heizleistung der Zusatzheizung P<sub>sup</sub> entspricht der Heizleistung des Zusatzes sup(Tj).

(3) Wenn Cdh nicht durch Messung definiert wurde ist der Minderungswert Cdh = 0,9.

### 5.2.1 Merkblatt Paket

Aussenfühler inklusive	
Reglerklasse	II
Beitrag zum saisonalen Wirkungsgrad	2%

Referenz Raumthermostat	073951 075313 073954 074061
Reglerklasse	VI
Beitrag zum saisonalen Wirkungsgrad	4%

#### ☞ Anwendung 35 °C

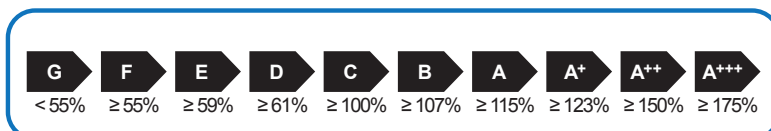

Markenname	alféa ...		extensa + 5		extensa + 6		extensa + 8		extensa + 10	
Referenz			522 206		522 207		522 208		522 209	
Saisonale Effizienz der Wärmepumpe für Raumheizung			169%		169%		156%		155%	
Typ Regler (* = Außenfühler ; ** = Innenraumgerät )	* Klasse II	** Klasse VI	* Klasse II	** Klasse VI	* Klasse II	** Klasse VI	* Klasse II	** Klasse VI	* Klasse II	** Klasse VI
Bonus	2%		4%		2%		4%		2%	
Saisonale Energieeffizienz Raumheizung des Kombipakets <b>in mittlerem Klima</b>	171%		173%		171%		173%		157%	
Systemenergieklasse	A++		A++		A++		A++		A++	
Saisonale Energieeffizienz Raumheizung des Kombipakets <b>in warmem Klima</b>	219%		221%		223%		222%		207%	
Saisonale Energieeffizienz Raumheizung des Kombipakets <b>in kaltem Klima</b>	NA									

Die Energieeffizienz des Kombipakets in diesem Merkblatt kann der tatsächlichen nicht entsprechen, da diese sich in Abhängigkeit von anderen Faktoren wie Wärmeverlust im Heizkreis, Auslegung des Systems in Bezug auf Grösse und Eigenschaften des Gebäudes ändern kann.

Markenname	alféa ...		extensa + 13		extensa + 16	
Referenz			522 221		522 219	
Saisonale Effizienz der Wärmepumpe für Raumheizung			151%		149%	
Typ Regler (* = Außenfühler ; ** = Innenraumgerät )	* Klasse II	** Klasse VI	* Klasse II	** Klasse VI	* Klasse II	** Klasse VI
Bonus	2%		4%		2%	
Saisonale Energieeffizienz Raumheizung des Kombipakets <b>in mittlerem Klima</b>	153%		155%		152%	
Systemenergieklasse	A++		A++		A++	
Saisonale Energieeffizienz Raumheizung des Kombipakets <b>in warmem Klima</b>	196%		198%		191%	
Saisonale Energieeffizienz Raumheizung des Kombipakets <b>in kaltem Klima</b>	NA					

Die Energieeffizienz des Kombipakets in diesem Merkblatt kann der tatsächlichen nicht entsprechen, da diese sich in Abhängigkeit von anderen Faktoren wie Wärmeverlust im Heizkreis, Auslegung des Systems in Bezug auf Grösse und Eigenschaften des Gebäudes ändern kann.



☞ Anwendung 55 °C

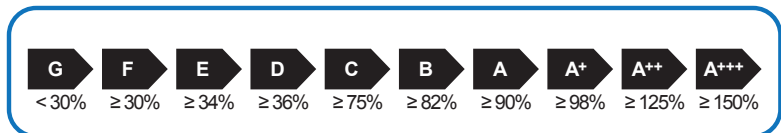

Markenname	alféa ...		extensa + 5		extensa + 6		extensa + 8		extensa + 10	
Referenz			522 206		522 207		522 208		522 209	
Saisonale Effizienz der Wärmepumpe für Raumheizung			115%		115%		118%		113%	
Typ Regler (* = Außenfühler ; ** = Innenraumgerät )	* Klasse II	** Klasse VI	* Klasse II	** Klasse VI	* Klasse II	** Klasse VI	* Klasse II	** Klasse VI	* Klasse II	** Klasse VI
Bonus	2%		4%		2%		4%		2%	
Saisonale Energieeffizienz Raumheizung des Kombipakets <b>in mittlerem Klima</b>	117%		119%		117%		119%		120%	
Systemenergieklasse	A+		A+		A+		A+		A+	
Saisonale Energieeffizienz Raumheizung des Kombipakets <b>in warmem Klima</b>	140%		142%		141%		143%		144%	
Saisonale Energieeffizienz Raumheizung des Kombipakets <b>in kaltem Klima</b>	NA									

Die Energieeffizienz des Kombipakets in diesem Merkblatt kann der tatsächlichen nicht entsprechen, da diese sich in Abhängigkeit von anderen Faktoren wie Wärmeverlust im Heizkreis, Auslegung des Systems in Bezug auf Grösse und Eigenschaften des Gebäudes ändern kann.

Markenname	alféa ...		extensa + 13		extensa + 16	
Referenz			522 221		522 219	
Saisonale Effizienz der Wärmepumpe für Raumheizung			109%		113%	
Typ Regler (* = Außenfühler ; ** = Innenraumgerät )	* Klasse II	** Klasse VI	* Klasse II	** Klasse VI	* Klasse II	** Klasse VI
Bonus	2%		4%		2%	
Saisonale Energieeffizienz Raumheizung des Kombipakets <b>in mittlerem Klima</b>	111%		113%		115%	
Systemenergieklasse	A+		A+		A+	
Saisonale Energieeffizienz Raumheizung des Kombipakets <b>in warmem Klima</b>	119%		121%		130%	
Saisonale Energieeffizienz Raumheizung des Kombipakets <b>in kaltem Klima</b>	NA					

Die Energieeffizienz des Kombipakets in diesem Merkblatt kann der tatsächlichen nicht entsprechen, da diese sich in Abhängigkeit von anderen Faktoren wie Wärmeverlust im Heizkreis, Auslegung des Systems in Bezug auf Grösse und Eigenschaften des Gebäudes ändern kann.

## 5.3 ErP Spezifikationen Excellia

Markenname / Modellbezeichnung : alféa ...	atlantic /	Alféa Excellia 11	Alféa Excellia 14	Alféa Excellia tri 11	Alféa Excellia tri 14	Alféa Excellia tri 16
<b>Referenz</b>		<b>522 863</b>	<b>522 864</b>	<b>522 865</b>	<b>522 866</b>	<b>522 867</b>
<b>Heizungsanwendung</b>		35°C   55°C	35°C   55°C	35°C   55°C	35°C   55°C	35°C   55°C
Luft / Wasser Wärmepumpe		Ja				
Mit Zusatzheizer ausgerüstet		Ja (optional)				
<b>Mittleres Klima - Heizwerte</b>						
Energieklasse	-	A++	A+	A+	A+	A+
Nominale Heizleistung <sup>(2)</sup>	P <sub>rated</sub> kW	11	9	13	11	11
Nominale Energieeffizienz	η <sub>s</sub> %	151	109	148	113	154
Nominale Energieeffizienz mit Aussenfühler <sup>(1)</sup>	η <sub>s</sub> %	153	111	150	115	156
Nominale Energieeffizienz mit Raumthermostat <sup>(1)</sup>	η <sub>s</sub> %	155	113	152	117	158
Jahresenergieverbrauch	Q <sub>he</sub> kWh	6062	6842	6824	8041	5930
<b>Kaltes Klima - Heizwerte</b>						
Nominale Heizleistung <sup>(2)</sup>	P <sub>rated</sub> kW	15	13	17	15	15
Nominale Energieeffizienz	η <sub>s</sub> %	121	100	118	100	124
Jahresenergieverbrauch	Q <sub>he</sub> kWh	11048	11994	12834	14130	10911
<b>Warmes Klima - Heizwerte</b>						
Nominale Heizleistung <sup>(2)</sup>	P <sub>rated</sub> kW	15	11	17	14	14
Nominale Energieeffizienz	η <sub>s</sub> %	194	117	187	128	194
Jahresenergieverbrauch	Q <sub>he</sub> kWh	3967	4529	4482	5220	3505
<b>Schallwerte</b>						
Akustische Leistung der Inneneinheit	L <sub>WA</sub> dBa	46	46	46	46	46
Akustische Leistung der Ausseneinheit	L <sub>WA</sub> dBa	69	70	66	68	69
<b>Leistungskoeffizient bei Teillast für Raumtemperatur 20°C und Aussentemperatur T<sub>j</sub></b>						
T <sub>j</sub> = -7°C	P <sub>d</sub> kW	10,0	8,2	11,1	10,0	10,0
T <sub>j</sub> = +2°C	P <sub>d</sub> kW	6,1	5,0	6,7	6,1	6,1
T <sub>j</sub> = +7°C	P <sub>d</sub> kW	6,2	5,9	6,2	5,9	6,2
T <sub>j</sub> = +12°C	P <sub>d</sub> kW	7,4	7,0	7,3	7,1	7,4
T <sub>j</sub> = Bivalenztemperatur	P <sub>d</sub> kW	10,0	8,2	11,1	10,0	10,0
T <sub>j</sub> = Betriebsgrenzwerte	P <sub>d</sub> kW	10,0	8,0	10,8	9,3	9,9
Bivalenztemperatur	T <sub>biv</sub> °C	-7	-7	-7	-7	-7
Minderungskoeffizient <sup>(3)</sup>	C <sub>d</sub>	0,9	0,9	0,9	0,9	0,9

Markenname / Modellbezeichnung : alféa ...	atlantic /	Alféa Excellia 11	Alféa Excellia 14	Alféa Excellia tri 11	Alféa Excellia tri 14	Alféa Excellia tri 16
Referenz		522 863	522 864	522 865	522 866	522 867
Heizungsanwendung		35°C 55°C	35°C 55°C	35°C 55°C	35°C 55°C	35°C 55°C
Leistungskoeffizient bei Teillast für Raumtemperatur 20°C und Aussentemperatur Tj						
Tj = -7°C	COP <sub>d</sub>	-	2,6 1,9	2,5 1,9	2,7 1,9	2,5 2,0
Tj = +2°C	COP <sub>d</sub>	-	3,7 2,7	3,6 2,8	3,7 2,7	3,7 2,9
Tj = +7°C	COP <sub>d</sub>	-	5,3 3,8	5,4 3,9	5,5 3,9	5,4 4,1
Tj = +12°C	COP <sub>d</sub>	-	6,9 4,8	6,9 5,1	7,1 5,2	7,0 5,4
Tj = Bivalenztemperatur	COP <sub>d</sub>	-	2,6 1,9	2,5 1,9	2,7 1,9	2,5 2,0
Tj = Betriebsgrenzwerte	COP <sub>d</sub>	-	2,2 1,7	2,4 1,7	2,3 1,6	2,4 1,6
Für L / W Wärmepumpe, bei Grenzmindesttemperatur	TOL	°C	-10	-10	-10	-10
Max Heizkreisvorlauftemperatur	WTOL	°C	60	60	60	60
Zusatzheizelement						
Nominale Heizleistung <sup>(2)</sup>	P <sub>sup</sub>	kW	1,3	1,3	1,7	2,1
Energieart	-	-	Elektrische			
Stromverbrauch in anderen Modi als aktiv						
Modus Abschaltung	P <sub>OFF</sub>	W	8	8	8	8
Modus Abschaltung durch Thermostat	P <sub>TO</sub>	W	45	22	72	25
Modus Bereitschaft	P <sub>SB</sub>	W	12	12	12	12
Modus Widerstand Becken	P <sub>CK</sub>	W	0	0	0	0
Andere Merkmale						
Leistungsregelung	-	-	inverter			
Für L / W Wärmepumpe, Nominal Luftvolumen, Aussenauflistung	-	m <sup>3</sup> /h	6200			6900

(1) Detaillierte Berechnung auf dem Verpackungsschild. Raumgerät bedeutet : Fühler, Raumthermostat, Fernregler inklusive oder exklusive im Kit.

(2) Bei Raumheizungsgeräten mit Wärmepumpe oder Kombigeräten mit Wärmepumpe entspricht die nominale Heizleistung P<sub>rated</sub> der Heizlast P<sub>designh</sub> und die nominale Heizleistung der Zusatzheizung P<sub>sup</sub> entspricht der Heizleistung des Zusatzes sup(Tj).

(3) Wenn Cdh nicht durch Messung definiert wurde ist der Minderungswert Cdh = 0,9.

### 5.3.1 Merkblatt Paket

Aussenfühler inklusive	
Reglerklasse	II
Beitrag zum saisonalen Wirkungsgrad	2%

Referenz Raumthermostat	073951 075313 073954 074061
Reglerklasse	VI
Beitrag zum saisonalen Wirkungsgrad	4%

#### ☞ Anwendung 35 °C

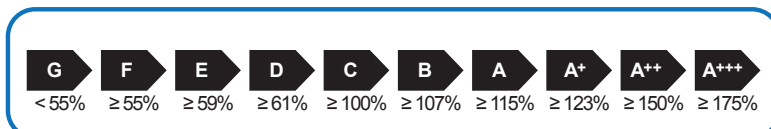

Markenname alféa ...	Alféa Excellia 11		Alféa Excellia 14		Alféa Excellia tri 11		Alféa Excellia tri 14		Alféa Excellia tri 16	
<b>Referenz</b>	<b>522 863</b>		<b>522 864</b>		<b>522 865</b>		<b>522 866</b>		<b>522 867</b>	
Saisonale Effizienz der Wärmepumpe für Raumheizung	151%		148%		154%		150%		149%	
Typ Regler (* = Außenfühler ; ** = Innenraumgerät)	* Klasse II	** Klasse VI	* Klasse II	** Klasse VI	* Klasse II	** Klasse VI	* Klasse II	** Klasse VI	* Klasse II	** Klasse VI
Bonus	2%	4%	2%	4%	2%	4%	2%	4%	2%	4%
Saisonale Energieeffizienz Raumheizung des Kombipakets <b>in mittlerem Klima</b>	153%	155%	150%	152%	156%	158%	152%	154%	151%	153%
Systemenergieklasse	A++	A++	A++	A++	A++	A++	A++	A++	A++	A++
Saisonale Energieeffizienz Raumheizung des Kombipakets <b>in warmem Klima</b>	119%	121%	130%	132%	125%	127%	135%	137%	141%	143%
Saisonale Energieeffizienz Raumheizung des Kombipakets <b>in kaltem Klima</b>	102%	104%	102%	104%	102%	104%	102%	104%	102%	104%

Die Energieeffizienz des Kombipakets in diesem Merkblatt kann der tatsächlichen nicht entsprechen, da diese sich in Abhängigkeit von anderen Faktoren wie Wärmeverlust im Heizkreis, Auslegung des Systems in Bezug auf Grösse und Eigenschaften des Gebäudes ändern kann.

#### ☞ application 55 °C

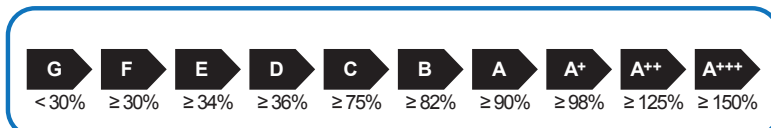

Markenname alféa ...	Alféa Excellia 11		Alféa Excellia 14		Alféa Excellia tri 11		Alféa Excellia tri 14		Alféa Excellia tri 16	
<b>Referenz</b>	<b>522 863</b>		<b>522 864</b>		<b>522 865</b>		<b>522 866</b>		<b>522 867</b>	
Saisonale Effizienz der Wärmepumpe für Raumheizung	109%		113%		112%		117%		117%	
Typ Regler (* = Außenfühler ; ** = Innenraumgerät)	* Klasse II	** Klasse VI	* Klasse II	** Klasse VI	* Klasse II	** Klasse VI	* Klasse II	** Klasse VI	* Klasse II	** Klasse VI
Bonus	2%	4%	2%	4%	2%	4%	2%	4%	2%	4%
Saisonale Energieeffizienz Raumheizung des Kombipakets <b>in mittlerem Klima</b>	111%	113%	115%	117%	114%	116%	119%	121%	119%	121%
Systemenergieklasse	A+	A+	A+	A+	A+	A+	A+	A+	A+	A+
Saisonale Energieeffizienz Raumheizung des Kombipakets <b>in warmem Klima</b>	119%	121%	130%	132%	125%	127%	135%	137%	141%	143%
Saisonale Energieeffizienz Raumheizung des Kombipakets <b>in kaltem Klima</b>	102%	104%	102%	104%	102%	104%	102%	104%	102%	104%

Die Energieeffizienz des Kombipakets in diesem Merkblatt kann der tatsächlichen nicht entsprechen, da diese sich in Abhängigkeit von anderen Faktoren wie Wärmeverlust im Heizkreis, Auslegung des Systems in Bezug auf Grösse und Eigenschaften des Gebäudes ändern kann.









Dieses Gerät ist mit diesem Symbol gekennzeichnet. Dieses Symbol besagt, dass elektrische- und elektronische Komponenten nicht mit dem allgemeinen Hausmüll entsorgt werden dürfen.

Die „Europäische Gemeinschaft“ (\*), Norwegen, Island und Liechtenstein haben für diese Komponenten ein spezielles Sammelsystem vorgesehen.

Versuchen Sie keinesfalls diese Komponenten zu demontieren, dadurch könnte Ihre Gesundheit beeinträchtigt und die Umwelt belastet werden.

Die Demontage und Entsorgung von Kältemitteln, Öl und anderen Bauteilen des Klimageräts darf nur von qualifiziertem Fachpersonal, in Übereinstimmung mit den örtlichen - und nationalen Verordnungen, durchgeführt werden.

Dieses Gerät muss in einer speziellen Verwertungsanlage aufbereitet, verwertet und entsorgt werden, die Geräter dürfen nicht in den Hausmüll gelangen.

Bitte informieren Sie sich bei Ihrem Kälteanlagenbauer oder Ihrer Gemeinde- oder Stadtverwaltung.

\*Abhängig vom nationalen Recht des jeweiligen Mitgliedsstaates.

*Datum der Inbetriebnahme :*

*Kontaktieren Sie Ihren Installateur oder Heizungsbauer After-Sales-Service.*



**www.atlantic.fr**  
**Société Industrielle de Chauffage**  
SATC - BP 64 - 59660 MERVILLE - FRANCE